



意匠登録証

(CERTIFICATE OF DESIGN REGISTRATION)

(部分意匠 / PARTIAL DESIGN)

登録第 1572025 号

(REGISTRATION NUMBER)

意匠に係る物品

(ARTICLE TO WHICH THE DESIGN IS APPLIED)

ピッチングマシン

意匠権者

(OWNER OF THE DESIGN RIGHT)

兵庫県尼崎市久々知3丁目10番8号

株式会社GPRO

大分県別府市古市町881-181

有限会社ニッシンエスピーエム

意匠の創作をした者

(CREATOR OF THE DESIGN)

鈴木 俊司

出願番号

(APPLICATION NUMBER)

意願2016-020441

出願日

(FILING DATE)

平成28年 9月23日(September 23, 2016)

登録日

(REGISTRATION DATE)

平成29年 2月17日(February 17, 2017)

この意匠は、登録するものと確定し、意匠原簿に登録されたことを証する。
(THIS IS TO CERTIFY THAT THE DESIGN IS REGISTERED ON THE REGISTER OF THE JAPAN PATENT OFFICE.)

平成29年 2月17日(February 17, 2017)

特許庁長官

(COMMISSIONER, JAPAN PATENT OFFICE)

小宮義則



- (19) 【発行国】 日本国特許庁 (JP)
(45) 【発行日】 平成29年3月21日 (2017. 3. 21)
(12) 【公報種別】 意匠公報 (S)
(11) 【登録番号】 意匠登録第1572025号 (D1572025)
(24) 【登録日】 平成29年2月17日 (2017. 2. 17)
(54) 【意匠に係る物品】 ピッチングマシン

【部分意匠】

- (52) 【意匠分類】 E3-340
(51) 【国際意匠分類】 Loc (10) Cl. 21-02
(21) 【出願番号】 意願2016-20441 (D2016-20441)
(22) 【出願日】 平成28年9月23日 (2016. 9. 23)
(72) 【創作者】

【氏名】 鈴木 俊司

【住所又は居所】 大分県別府市古市町881番地の181 有限会社ニッシンエスピーエム内

(73) 【意匠権者】

【識別番号】 511037447

【氏名又は名称】 株式会社GPRO

【住所又は居所】 兵庫県尼崎市久々知3丁目10番8号

(73) 【意匠権者】

【識別番号】 592068484

【氏名又は名称】 有限会社ニッシンエスピーエム

【住所又は居所】 大分県別府市古市町881-181

(74) 【代理人】

【識別番号】 100170025

【弁理士】

【氏名又は名称】 福島 一

【審査官】 下村 圭子

(55) 【意匠に係る物品の説明】 本物品は、打者に向けて野球ボールを自動的に投球するピッチングマシンである。本物品は、上下に配置された上下のホイールをそれぞれ独立に高速回転させ、上下のホイールの間にボール供給部によりボールを供給することで、ボールを所定の速度でストレートに投球する。本物品は、上下のホイールを固定部材で固定し、当該固定部材を、垂直に立位する支持柱に第一の軸で軸支し、固定部材の一端を伸縮部材の一端に第二の軸で軸支し、支持柱の一部を伸縮部材の他端に第三の軸で軸支して、固定部材と支持柱とを伸縮部材を介して連結する。伸縮部材は、モータ等の駆動部材により伸縮自在とされる。本物品は、第一の傾斜状態を示す参考右側面図、第一の傾斜状態を示す参考左側面図、第二の傾斜状態を示す参考右側面図、第二の傾斜状態を示す参考左側面図に示すように、伸縮部材の伸縮により、支持柱に対して固定部材の上下のホイールを傾斜させるとともに、上下のホイールの回転速度を調整することで、ボールをカーブに投球する。本物品は、上下のホイールの回転速度、伸縮部材の伸縮等を制御部材で制御する。

(55) 【意匠の説明】 実線で表した部分が、部分意匠として意匠登録を受けようとする部分である。

【図面】

【正面図】

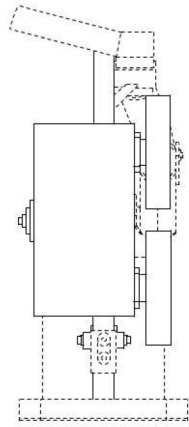

【右側面図】

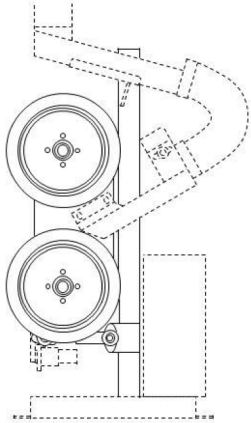

【参考斜視図1】

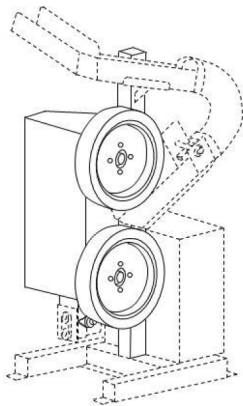

【参考斜視図2】

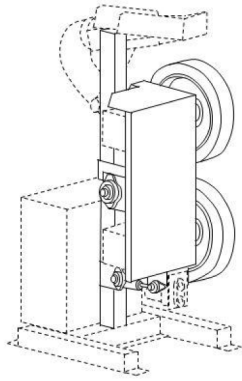

【参考斜视图3】

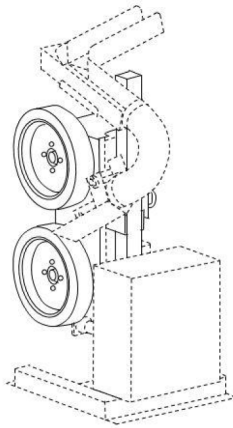

【参考斜视图4】

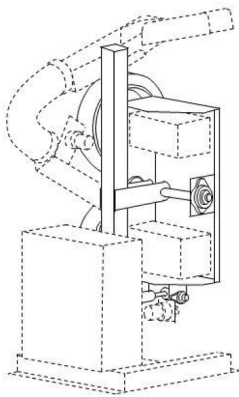

【背面图】

(4)

意匠登録1572025

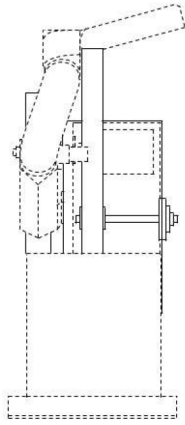

【左側面図】

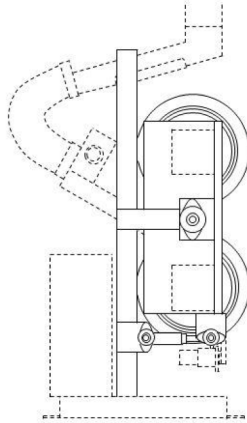

【平面図】

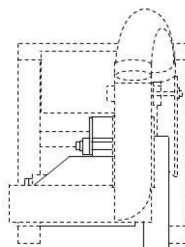

【底面図】

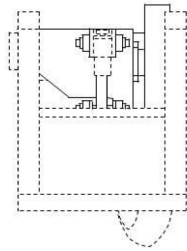

【第一の傾斜状態を示す参考右側面図】

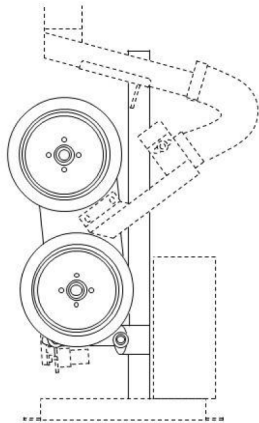

【第一の傾斜状態を示す参考左側面図】

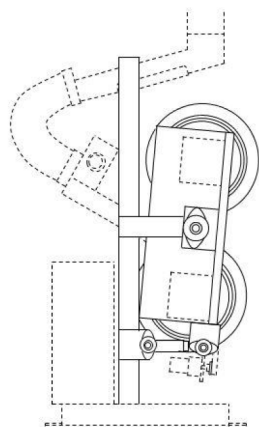

【第二の傾斜状態を示す参考右側面図】

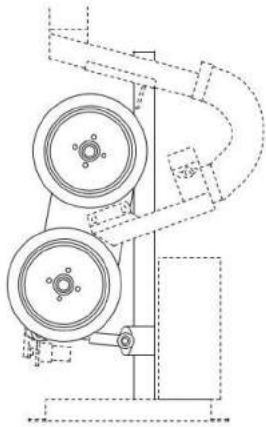

【第二の傾斜状態を示す参考左側面図】

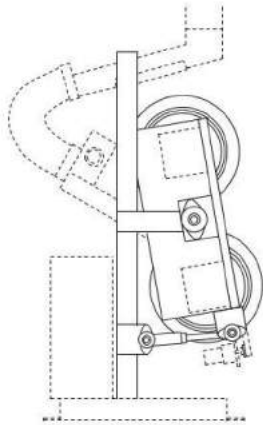

【各部の名称を示す参考右側面図】

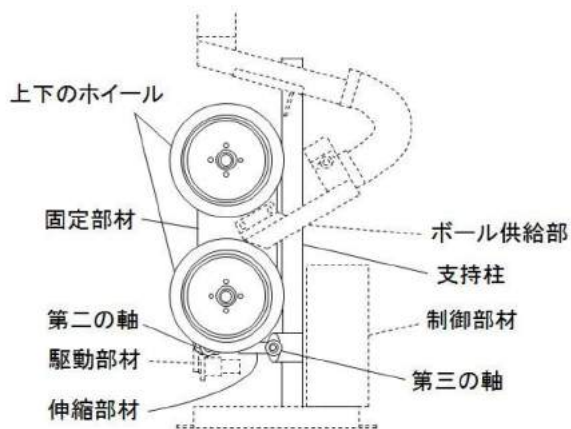

【各部の名称を示す参考左側面図】

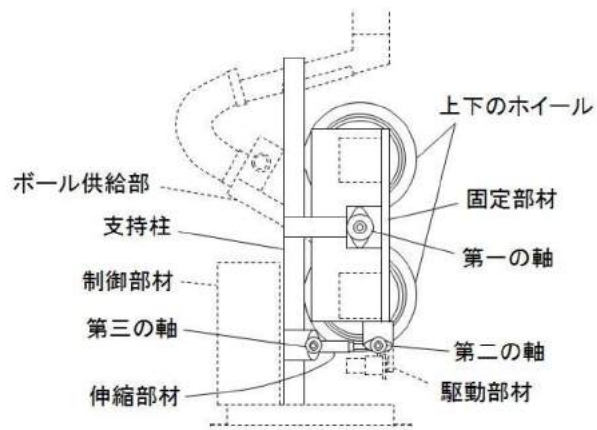

【参考写真1】

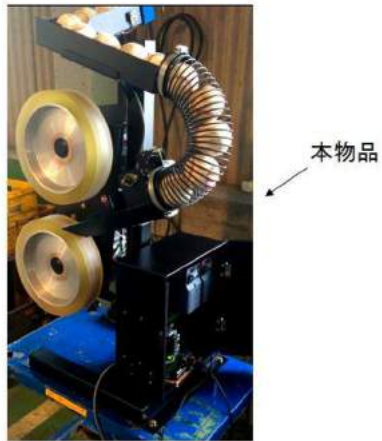

【参考写真2】

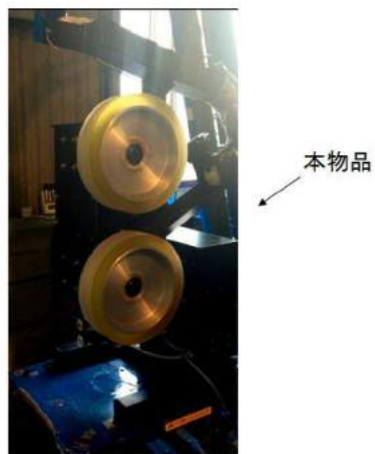

【参考写真3】

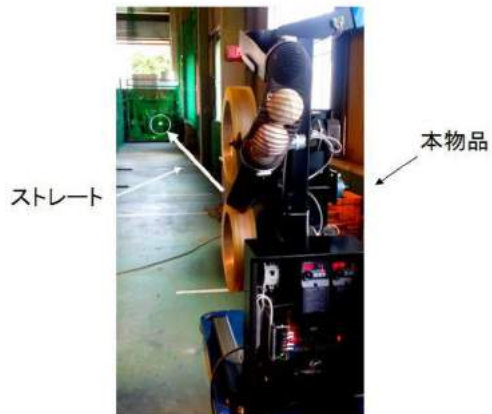

【参考写真4】

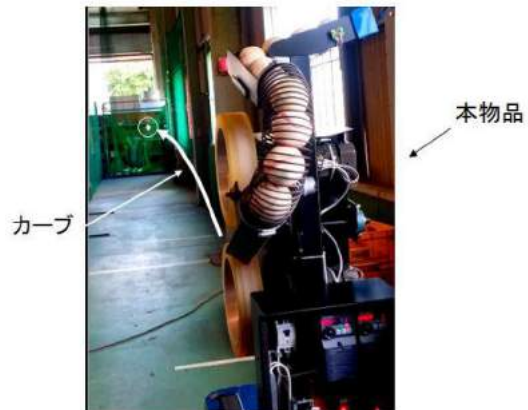

(56) 【参考文献】 意登1088310 スナガ開発(株)、(1990-8-1)、39頁、T-2、(特許庁意匠課公知資料番号HC03026853)